

Modell **Absolut2**

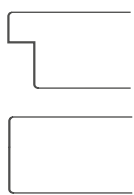

Falzausbildung	14/24 mm, oder 42 mm stumpf	
Klimakategorie	b, Verformungsklasse 2	
Schallschutz R_w	37 dB	(Tol. -2, in gepr. Ausführung mit Anschlagsschiene bzw. Absenktdichtung)
Feuerschutz	-	
Rauchschutz	-	
Einbruchhemmung	WK2 (RC2) möglich	
Wärmedämmung U-Wert [W/m ² K]	2,0	bei Roh-Türblatt ohne Zarge
	2,0	bei Element mit F97m
	1,9	bei Element mit RST
	2,2	bei Element mit Stahlzarge

Modellbeschreibung

Kantenausführung	<ul style="list-style-type: none"> • Hartholzeinleimer • 3seitig furniert bzw. foliert • Längskanten gesoftet
Falzausbildung	<ul style="list-style-type: none"> • Einfachfalz 14/24 mm ◦ 42 mm stumpf
Innenlage	Spezialinnenlage
Deckplatte	Spezialdeckplatte
Decklage/Oberflächen	furniert und lackiert bzw. geölt, pigment lackiert, bzw. mit Schichtstoffplatten belegt (siehe aktuelle Preisliste, Türenbuch, bzw. www.dana.at)
Türblattdicke	42 mm ±1 mm (Schichtstoff + 1 mm)
Gewicht	ca. 56 kg (bei TBM 950/2030 mm)
Schloss	<ul style="list-style-type: none"> • ÖNORM Zylinder-Schloss mit Wechsel, DM 60 mm, Schlossnuss 8,5 mm, Position am Türblatt gem. ÖNORM ◦ Mehrfachverriegelungsschloss
Bänder	<ul style="list-style-type: none"> • 2 Stk. 3 teilige Twin-Bänder ø 16 mm, Abstandsmaße gem. ÖNORM ◦ 2 Stk. verdecktliegende Bänder bzw. Laschenbänder stumpf
Sichtbeschläge	◦ idealerweise geprüft nach ÖNORM EN 1906
Türschließer	◦ geprüft nach EN 1154
Türspion	◦

Zeichenerklärung: • ... geprüfte Standardausführung, ◦ ... wahlweise
 Ausschreibungstexte im DOC-, RTF-, PDF- sowie ABK Format auf www.dana.at unter Planer- Architekteninformationen abrufbar!

Ausführungsvarianten

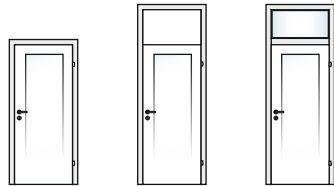

1-flügelig, mit/ohne Verglasung, mit/ohne Oberblende, mit/ohne Oberlichtverglasung
Oberlichtverglasungen nur mit Rahmenstöcken oder Stahlzargen

Mögliche Abmessungen und Prüfatteste

	Mögliche maximale Stocklichten je Eigenschaften durch Prüfungen nachgewiesen					
	Feuerschutz E _{l,30} -C, E30-C B x H [mm] mit Stahlzarge mit Holzzarge	Rauch- schutz S ₂₀₀ B x H [mm]	Einbruch- schutz* B x H [mm]	Schall- schutz* B x H [mm]	bei Klima- kategorie* B x H [mm]	
1-flügelig	-	-	-	1210 x 2420	1250 x 2680	850 x 2010
Oberblende	-	-	-	-	beliebig	-
inkl. Oberblende	-	-	-	-	1250 x 3020	-
Oberlichte	-	-	-	beliebig	beliebig	-
inkl. Oberlichte	-	-	-	1210 x 3020	1250 x 3020	-
2-flügelig	-	-	-	-	-	-
Oberblende	-	-	-	-	-	-
inkl. Oberblende	-	-	-	-	-	-
Oberlichte	-	-	-	-	-	-
inkl. Oberlichte	-	-	-	-	-	-
Zeugnisse				1572/2022	2020-05-0460-G3	intern
geprüft mit Bodenanschluss	-	-	-	-	Absenk- dichtung oder Schwelle mit Dichtung	-
geprüft in Baukörper °°	Ziegel, Beton, Vorsatzschale, Leichtbauwand					

* Angaben gültig für gefälzte und stumpfe Ausführungen

°° Dokument „Einbauvoraussetzungen für DANA Funktionstüren, Wandbeschreibungen, Hinterfüllungen“ auf www.dana.at beachten!

Weitere Informationen siehe Register Schutzfunktionen / Normen, bzw. aktuelle Informationen siehe www.dana.at

Kantenausführungen

gefälzt

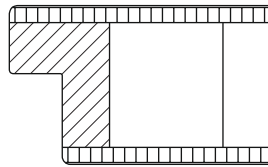

Einleimer sichtbar

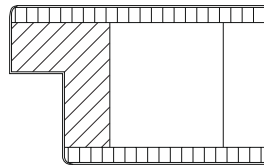

Furnier- oder Kunststoffkante

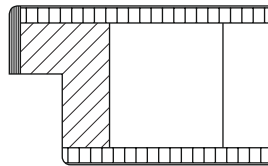

ABS Kante,
Einleimer im Falz sichtbar

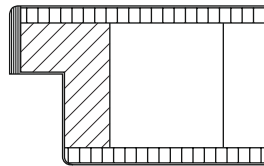

Starkfurnier Kante
mit Furnierkante im Falz

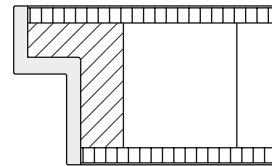

Gießharzkante

stumpf

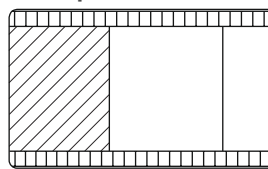

Einleimer sichtbar

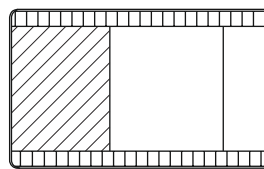

Furnier- oder Kunststoffkante

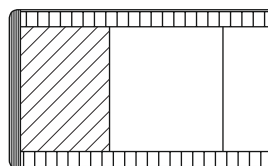

Starkfurnier- oder ABS- Kante

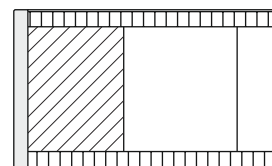

Gießharzkante

Zargenausführungen

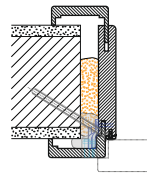

F97m

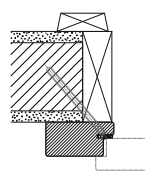

BMA45

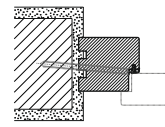

RSTA75/66

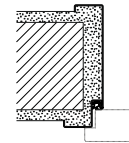

Stahlzarge

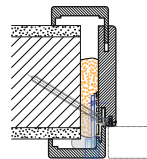

F97m Modul

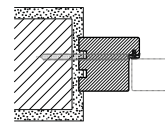

RSTA75/66 Modul

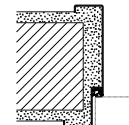

Stahlzarge stumpf

Bodenanschlussvarianten

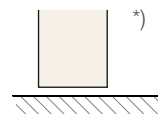

durchgängig *)

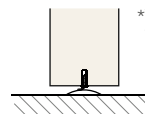

durchgängig mit Höcker-schwelle *)

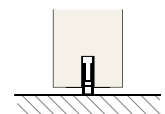

durchgängig mit Absenk-dichtung

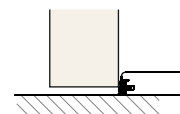

durchgängig mit Staffel und Dichtung

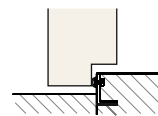

Bodenschwelle mit Anschlagwinkel und Dichtung

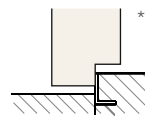

Bodenschwelle mit Anschlagwinkel ohne Dichtung *)

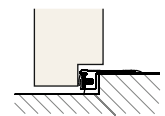

Bodenschwelle mit Alutrtrittschiene und Dichtung

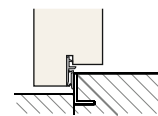

Überslagsdichtung mit Anschlag

*) kein Schallschutznachweis

Glasausschnitte (keine Einbruchhemmung möglich!)

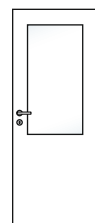

A 1000



A 1500

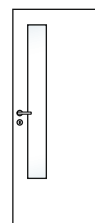

1x eckig

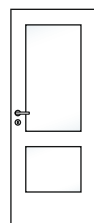

beispielhafte Sonderausschnitte eckig / rund

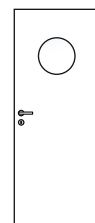
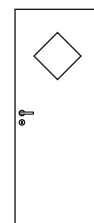
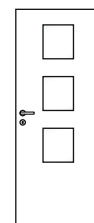
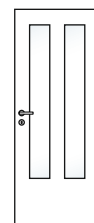

Glasleistenprofil GL 28F



Glasleistenprofil GL 214F

Weitere Informationen siehe Register Tür- Zargentechnik und Zubehör, bzw. aktuelle Informationen siehe www.dana.at

Einbaudetails für gefälzte Ausführungen

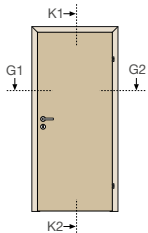

in Holzzarge
Schnitt K1 - K2

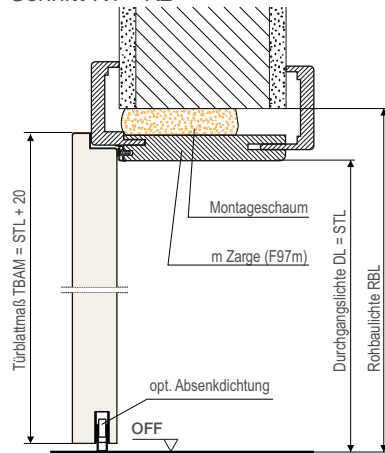

in Stahlzarge
Schnitt K1 - K2

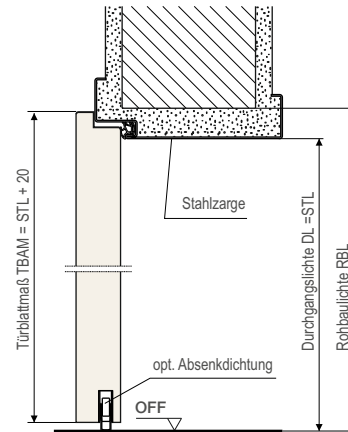

Schnitt G1 - G2

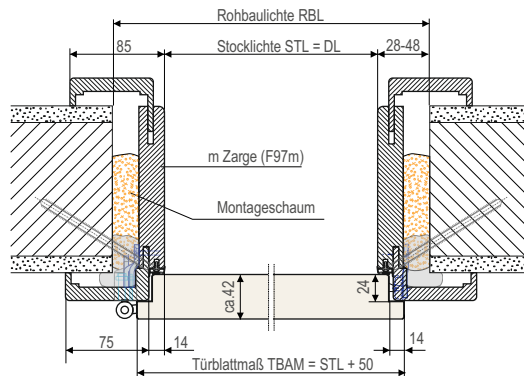

Schnitt G1 - G2

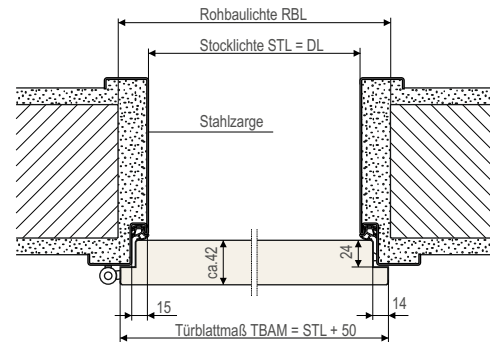

Maßtabelle (für Einbau in Holzzarge)	Höhe (mm)	Breite (mm)			
Rohbaulichte (RBL)	max.	2058	946	996	1046
	ideal	2048*	926	976	1026
	min.	2038*	906	956	1006
Stocklichte (STL)	2010*	850	900	950	
Durchgangslichte (DL)	**	850	900	950	
Türblattaußenmaß (TBAM)	2030	900	950	1000	
Sturzmaß ab Waagriß (SM)	1048*				

* gemessen vom fertigen, tieferen Fußboden bei Niveauunterschieden

** Achtung wichtiger Hinweis: Bei Bodenniveauunterschieden und bei Einsatz von Bodenschwellen verringert sich die Durchgangslichte um die Höhe der Schwelle

weitere Einbaudetails siehe DANA-CD bzw. www.dana.at

Einbaudetails für stumpfe Ausführungen

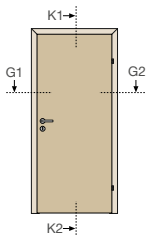

in Holzzarge
Schnitt K1 - K2

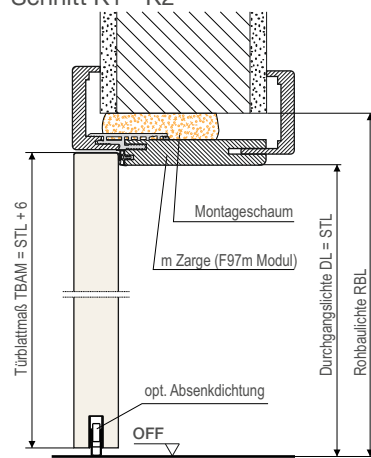

in Stahlzarge
Schnitt K1 - K2

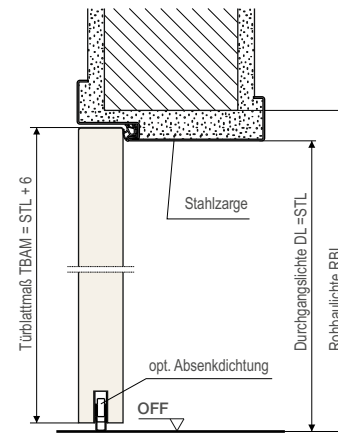

Schnitt G1 - G2

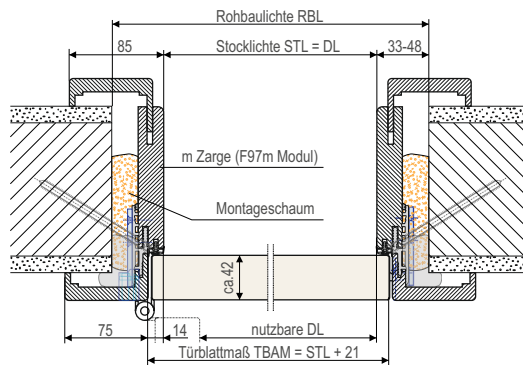

Schnitt G1 - G2

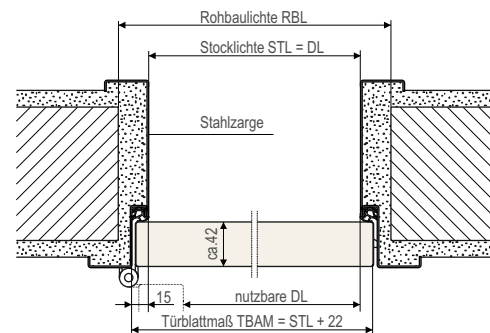

Maßtabelle (für Einbau in Holzzarge)	Höhe (mm)	Breite (mm)			
Rohbaulichte (RBL)	max.	2058	946	996	1046
	ideal	2056*	938	988	1038
	min.	2046*	916	966	1016
Stocklichte (STL)	2010*	850	900	950	
nutzbare DL° mit Bänder: VX stumpf	2010**	812	862	912	
nutzbare DL° mit Bänder: Tectus	2010**	817	867	917	
Türblattaußenmaß (TBAM)	2016	871	921	971	
Sturzmaß ab Waagriß (SM)	1056*				

° bei 90° Öffnungswinkel

* gemessen vom fertigen, tieferen Fußboden (bei Niveauunterschieden)

** Achtung wichtiger Hinweis: Bei Bodenniveauunterschieden und bei Einsatz von Bodenschwellen verringert sich die Durchgangsschleife um die Höhe der Schwelle

weitere Einbaudetails siehe DANA-CD bzw. www.dana.at

Türverschlüsse bei Fluchttüren (keine Einbruchhemmung möglich!)

Man unterscheidet die Verschlüsse bei Fluchttüren, je nach wahrscheinlich möglicher Notsituation, in Notausgangverschlüsse und Panikverschlüsse.

Notausgangverschlüsse nach EN 179

Die Notwendigkeit eines Notausgangverschlusses liegt dann vor, wenn es sich um eine Fluchttüre handelt, mit deren Handhabung und Funktionsweise eventuell Flüchtende vertraut sind und es zu keiner Paniksituation kommen kann (z.B.: Fluchttüren in Betrieben, ohne allgemeinem Publikumsverkehr).

Die Anforderungen an ein Notausgangverschlusssystem, bestehend aus Hauptschloss, eventuellen Zusatzschlössern samt Verriegelungsgegenständen und Beschlag, werden in der ÖNORM EN 179 geregelt.

1- flügelig



Drücker

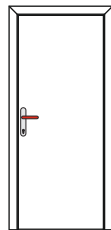

Innenseite

Drücker

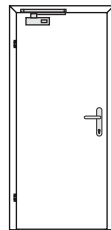

Aussenseite

Knopf

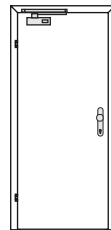

Beispielset:

DORMAKABA 127-B, EI30,
ÖN, Rosettengarnitur GEOS
1754FH/D6K/55ZFH mit
Drücker/Drücker, geteilter
Drückerstift 9 mm

- Funktionsbeschreibung:**
- Innen - der Türflügel ist jederzeit über den Drücker zu öffnen;
Verriegelung mit dem Schlüssel
 - Aussen - der Türflügel ist mit Drücker und Schlüssel zu öffnen; Verriegelung mit dem Schlüssel
 - bei Knopfbeschlag ist der Türflügel nur mit dem Schlüssel zu öffnen

Türverschlüsse bei Fluchttüren (keine Einbruchhemmung möglich!)

Panikverschlüsse nach EN 1125

Die Notwendigkeit eines Panikverschlusses liegt dann vor, wenn es sich um eine Fluchttüre handelt, mit deren Handhabung und Funktionsweise eventuell Flüchtende nicht vertraut sind und es zu einer Paniksituation kommen kann (z.B.: Fluchttüren in öffentlichen Gebäuden, mit allgemeinem Publikumsverkehr).

Die Anforderungen an ein Panikverschlusssystem, bestehend aus Hauptschloss, eventuellen Zusatzschlössern samt Verriegelungsgegenstücken und Beschlag mit horizontaler Betätigungsstange, werden in der ÖNORM EN 1125 geregelt.

1- flügelig

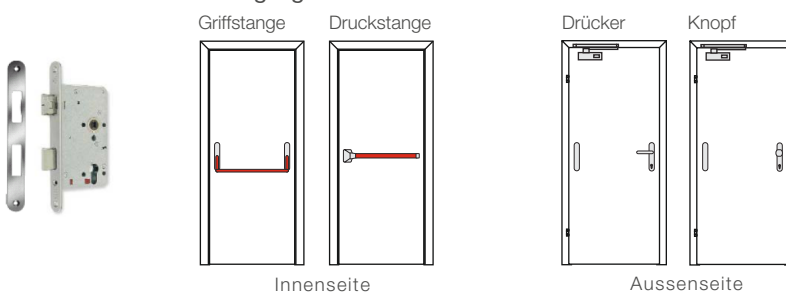

Beispielset:

DORMAKABA 127-B, EI30, ÖN,
Panik-Stangengriff,
Kurzschildhalbgarntur GEOS
1754FH/D51G/62ZFH, Blindschild
komplett ungelocht
5142DUAFH/DIN, Panik-
Drückerstift Art. 9 mm

- Funktionsbeschreibung:**
- Innen - der Türflügel ist jederzeit über die Griff- oder Druckstange zu öffnen; Verriegelung mit dem Schlüssel
 - Aussen - der Türflügel ist mit Drücker und Schlüssel zu öffnen; Verriegelung mit dem Schlüssel
 - bei Knopfbeschlag ist der Türflügel nur mit dem Schlüssel zu öffnen

Bänder

für gefälzte Türen

	<p>Ø16 mm Twin Band, 3-teilig, EI30</p>	<p>Ø16 mm 3-teilig, EI30</p>	<p>Ø18 mm 3-teilig, EI30</p>
Justierband für DANA m-Zargen			
Band mit M10x1 Gewinde			
Band für Massivholzstock			

für stumpfe Türen

Lappenband EI30,
Ø20 mm, 3-teilig,
VX7729/120 für 3D-
Aufnahmen:
VX2511/..12,
VX7511/..12,
VX2502 N,
VX2501 N

verdeckt liegend,
Tectus TE 340 3D

Ⓢ Standard je Zargenausführung
Weitere Informationen siehe Register Tür- Zargentechnik und Zubehör, bzw. aktuelle Informationen siehe www.dana.at

Türschließer

Verwendete Türschließer müssen der ÖNORM EN1154 entsprechen. Bei 2-flügeligen Türen ist zusätzlich eine Schließfolgeregelung vorzusehen. In Verbindung mit einer 2-flügeligen Fluchttüre ist eine zusätzliche Mitnehmerklappe am Standflügel vorzusehen.



Oberkopfschließer mit Gleitschiene
z.B.: GEZE TS3000 schwarz



Oberkopfschließer mit Gleitschiene
z.B.: DORMA TS93



Integrierter Schließer mit Gleitschiene
z.B.: dormakaba ITS96

Sichtbeschläge Schlösser Zubehör



Beschläge sollten nach
ÖNORM EN 1906 geprüft sein.
In Verbindung mit EH
gepr. nach ÖNORM EN 5351

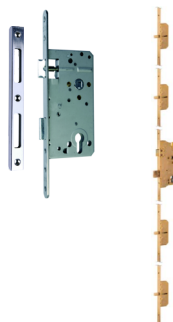

Einsteinschlösser geprüft
nach ÖNORM EN 5338
Schließbleche
Mehrfachverriegelungsschlösser
Bandsicherung



Aufschraubzusatzschloß
Weitwinkelspion
Namensschild inkl. Spion

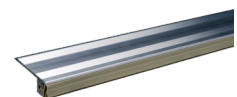

Absenkrichtungen
Alu-Bodenschiene für
Niveaunterschied
mit Dichtung

Weitere Informationen siehe Register Tür- Zargentechnik und Zubehör, bzw. aktuelle Informationen siehe www.dana.at